

Q8 Max+

よくあるご質問

目次

1. Roborock Q8 Max+をアプリと接続するにはどうすればよいですか？
2. 自動ゴミ収集ドックを設置するにはどうすればよいですか？
3. ロボット掃除機は、玄関の段差や階段などから落下してしまいませんか？
4. ロボット掃除機を遠隔で操作することはできますか？
5. ロボット掃除機はWi-Fiに接続しなくても動作しますか？
6. 掃除が終わり、ロボット掃除機が自動ゴミ収集ドックに戻った時に、ゴミ収集を行わないように設定することはできますか？
7. ゴミ収集をしない時間を設定することはできますか？
8. 充電ドックに戻ってもゴミ収集が開始されません。
9. ロボット掃除機が完全に充電されたら、充電ドックをコンセントから抜いた方がよいでしょうか？
10. 初めて使用する時から、部屋別掃除やバーチャルウォールは使用できますか？
11. アプリで進入禁止エリアやバーチャルウォールを設定するにはどうすればよいですか？
12. 水タンクに洗剤を入れて水拭き掃除をしてもよいですか？
13. 水タンクが空になったときにアラート通知はされますか？

14. 特定の部屋、または特定のエリアだけを掃除するにはどうすればよいですか？
15. 掃除予約を設定するにはどうすればよいですか？
16. 現在のマップを削除するにはどうすればよいですか？
17. 複数人が同じロボット掃除機をそれぞれのスマートフォンからコントロールすることはできますか？
18. AlexaやGoogle Home、Siriと連携するにはどうすればよいですか？
19. Roborock本体をアップデートするにはどうすればよいですか？
20. ロボット掃除機を工場出荷時の状態にリセットするにはどうすればよいですか？
21. 水拭き用にタンクに水を入れても水が出ない
22. 掃除できない場所などがありますか？
23. アプリのログイン方法は？
24. アプリのパスワードを忘れてしまったら？

Roborock Q8 Max+をアプリと接続するにはどうすればよいですか？

「クイックスタートガイド」を参照してください。

自動ゴミ収集ドックを設置するにはどうすればよいですか？

同梱されている「組み立てガイド」に組み立て方法と設置方法を記載しておりますので参照してください。

組み立て・設置

- ① カーペットやタオルなどを敷いた柔らかい床面に、ドックを逆さまに置き、ドックと組み立てます。図の🔧マークのある6本のベース用固定ネジをスクリュードライバーで締め、ベースにドックを固定します。

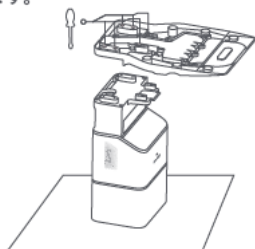

注意：ドックを逆さまにするときは、ゴミ収集ボックスカバーの落下に気を付けてください。

- ② 電源ケーブルをドックに接続し、余分なケーブルは背面の収納スペースに収納します。

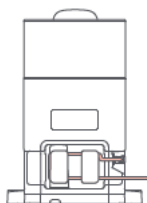

- ③ 自動ゴミ収集ドックを硬く平らな床（フローリング/タイル/コンクリートなど）に設置します。ドックの両側0.3m以上、前と上1m以上離してください。設置場所がWiFiルーターの近くなど電波の届きやすいエリアであることを確認して、コンセントにつないでください。

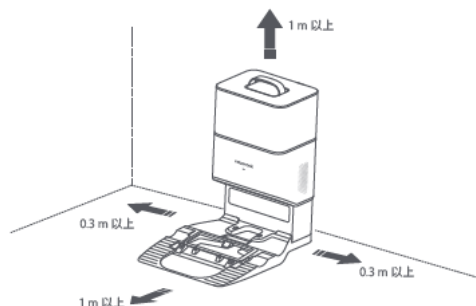

注意：

- 硬い素材や鋭利な物（ガラスや釘など）を吸引しないでください。
- 本体への漏水などを防ぐため、過剰に濡れた床では吸引しないでください。
- 本体に水をかけてお手入れしないでください。
- 本体で初めて水拭きをする前に、床を少なくとも3回吸引掃除をしてください。

- ④ 本製品を使用する前に、貴重品、割れやすい物、ケーブルなどの掃除機の動作を妨げるもの、ビニール袋などの掃除機の吸引口に詰まる可能性のあるものを床から片づけてください。

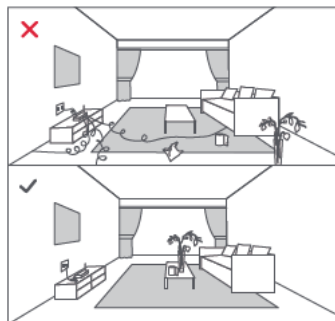

- ⑤ 本体の電源を入れ、充電を行う。

○ ボタンを長押しすると、本体の電源が入ります。電源ランプが点灯したら、本体を充電ドックに置き、充電を開始します。充電ドックの電源ランプが消灯し、「充電中です」の音声案内が流れたことを確認してください。バッテリーの性能を維持するため、通常使用時の本体は常に充電したままにしてください。



白：バッテリー残量が20%以上
赤：バッテリー残量が20%未満

ロボット掃除機は、玄関の段差や階段などから落下して
しまいますか？

落下防止センサーが搭載されていますが、怪我や家具と本体の
破損を防ぐため、高いところでご使用される際は、落下防止柵
等を設置してください。

ロボット掃除機を遠隔で操作することはできますか？

Roborockアプリから遠隔操作することができるので、家の外からでもロボット掃除機を操作することができます。

ロボット掃除機はWi-Fiに接続しなくても動作しますか？

動作します。

Wi-Fiに接続しなくても、本体のボタンや音声アシスタント機能にて、部屋全体の掃除やスポット掃除をさせたり、充電ドックへ戻すことができます。

Wi-Fiに接続すると、掃除予約や、吸引力や水拭き強度の選択、部屋別の掃除、バーチャルウォールなどの機能が使えます。

Wi-Fi接続時は、以下の環境でご利用いただけます。

- ・WPA,WPA2の接続で利用可能です(WPA3は利用不可)
- ・バンドステアリング機能が働いていると接続できない場合があります
- ・固定IPでの接続はご利用いただけません
- ・中継器を利用すると接続できない場合もございます

掃除が終わり、ロボット掃除機が自動ゴミ収集ドックに戻った時に、ゴミ収集を行わないように設定することはできますか？

できます。

以下の手順を参照してください。

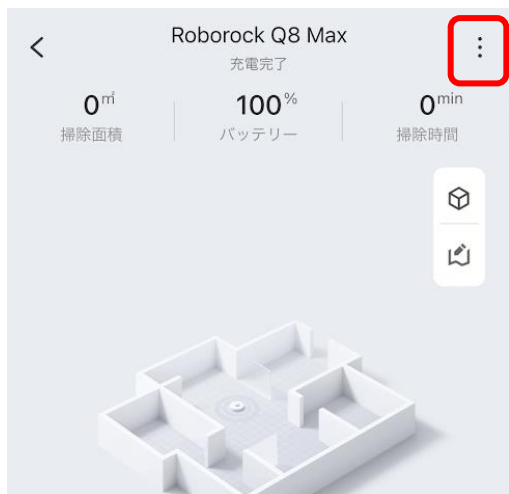

① 右上の **⋮** をタップして設定メニューを開き、「自動ゴミ収集の設定」をタップします。

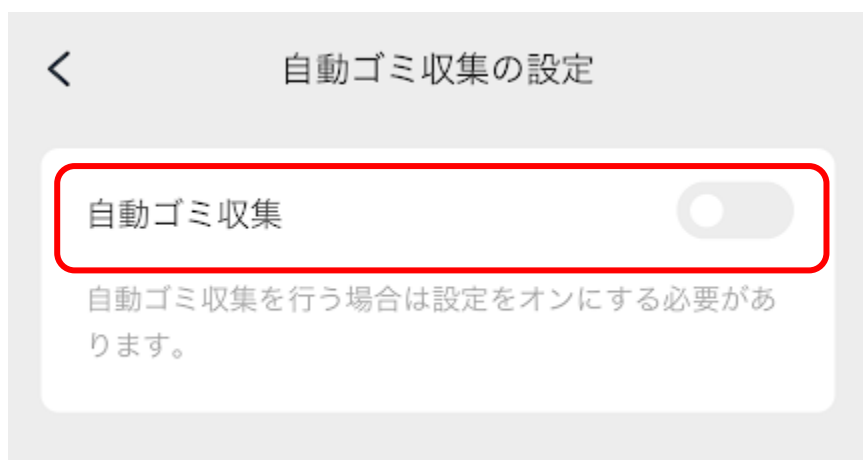



② 「自動ゴミ収集」を無効にしてください。

ゴミ収集をしない時間を設定することはできますか？

できます。

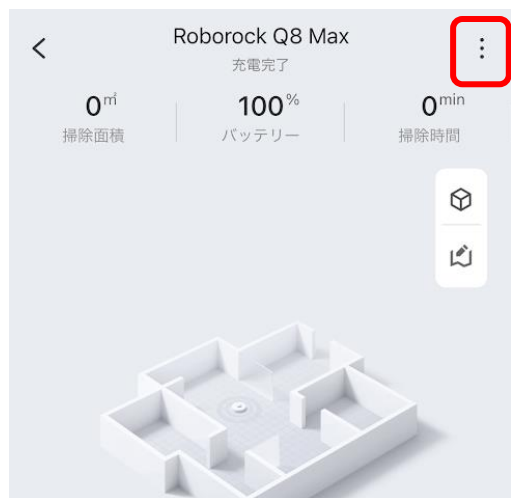
以下の手順を参照してください。



① 右上の  をタップして設定メニューを開き、「設定」をタップします。



② 「おやすみモード」を有効にし、開始時間と終了時間を設定、「おやすみモードをカスタマイズする」をタップしてください。

＜ おやすみモードをカスタマイズする。

自動再充電を無効にする。



音声案内の音量を小さくする。



状態表示ランプを暗くする。



自動ゴミ収集を無効にする。



③「自動ゴミ収集を無効にする」
を有効にしてください。

※おやすみモード時の動作は、お好みに合わせて変更することが
出来ます。

充電ドックに戻ってもゴミ収集が開始されません。

以下を確認してください。

- ✓ ドックの設定で自動ゴミ収集が無効になっていないか。

自動ゴミ収集の頻度で「オフ」が選択されている場合、ゴミの自動収集を行いません。

- ✓ おやすみモードが有効になっていないか。

「自動ゴミ収集を無効にする」を設定している場合、おやすみモード時間内はゴミの自動収集を行いません。

- ✓ 手動でロボット掃除機を充電ドックに戻していないか。

手動でロボット掃除機を充電ドックに戻した場合は、ゴミ収集が開始されません。

※ドックに手動で置いた場合は、家のマークのボタンを押すことで収集が開始されます。

ロボット掃除機が完全に充電されたら、充電ドックをコンセントから抜いた方がよいでしょうか？

ロボット掃除機を毎週使用する場合は、常に充電ドックで本体を充電しておくことをおすすめします。

本体のバッテリーが完全に充電されると、マザーボードのみが充電されるようになるので、バッテリーの長時間充電やバッテリー寿命を心配する必要はありません。

また、本体が操作されず充電ドックに接続していない状態が24時間続くと、自動で電源がオフになり、使用の度にボタンを押して電源をオンにする必要があるため、頻繁に使用する場合は不便になります。

ただし、数か月間使用しない場合は、電源をオフにすることをおすすめします。

初めて使用する時から、部屋別掃除やバーチャルウォールは使用できますか？

部屋別掃除やエリア掃除、進入禁止エリア、バーチャルウォールなどの機能は、一度部屋全体のマッピングを行い、アプリ上にマップが完成してから使用可能になります。

アプリで進入禁止エリアやバーチャルウォールを設定するにはどうすればよいですか？

以下の手順を参照してください。

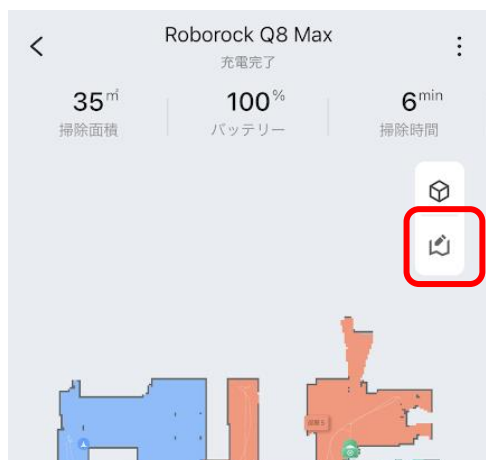

① 右上の赤枠をタップしてマップ編集メニューを表示し、「進入禁止エリア」をタップします。



「バーチャルウォール」
その先に進んでほしくない場所がある場合におすすめの設定です。

「進入禁止エリア」
部屋の中の特定の場所に入ってほしくない場合におすすめの設定です。

「水拭き禁止エリア」
水拭きをしたくないエリアがある場合におすすめの設定です。

② 「進入禁止エリア」などをタップすると、マップの編集ができます。

水タンクに洗剤を入れて水拭き掃除をしてもよいですか？

Roborock純正品の床用洗剤であれば、水タンクに入れて水拭き掃除していただけます。

モデルによって洗剤の使用量が異なりますので、[ロボット掃除機アクセサリページ](#)をご覧ください。

それ以外の洗剤は、クリーナーによってできた気泡がフィルターを詰まらせる恐れがあります。

Roborock純正品の床用洗剤以外のクリーナー使用による故障については、サポート対象外となりますのでご注意ください。

水タンクが空になったときにアラート通知はされますか？

されません。

広い範囲を水拭きする際は、掃除の途中で一時停止させ、水タンクに水を補充することをおすすめします。

特定の部屋、または特定のエリアだけを掃除するにはどうすればよいですか？

以下を参照してください。

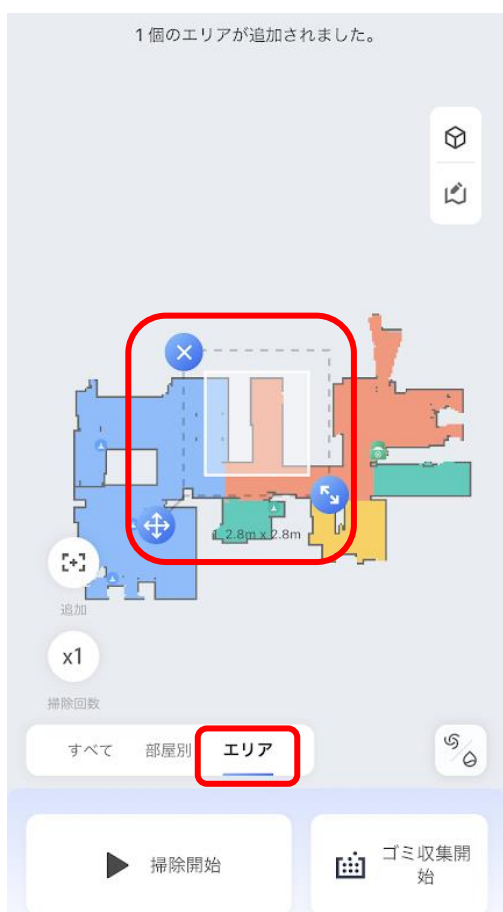

- ①「部屋別」または「エリア」をタップし、掃除を行いたい場所を選択後、掃除を開始してください。

掃除予約を設定するにはどうすればよいですか？

以下の手順を参照してください。

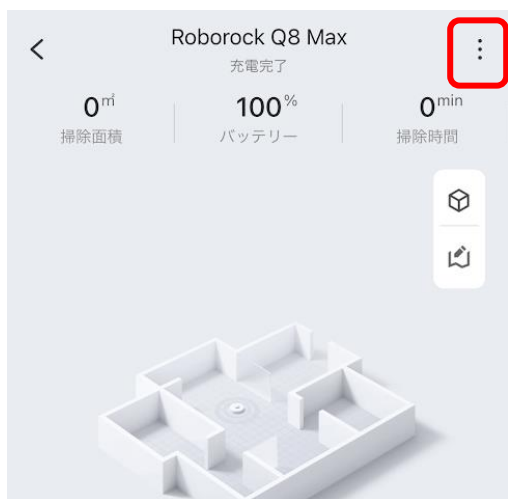

① 右上の  をタップして設定メニューを開き、「掃除予約」をタップします。

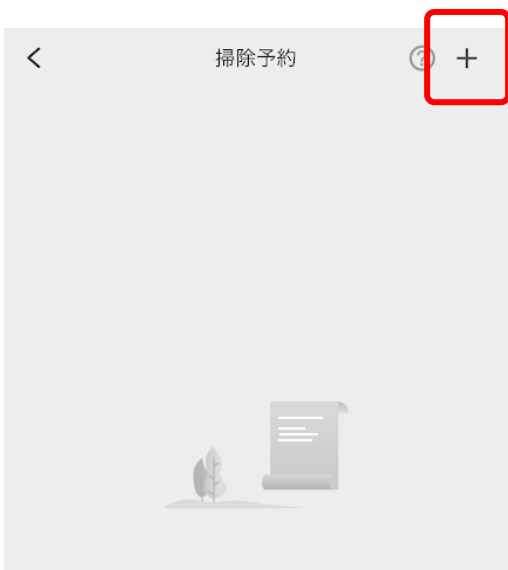

② 右上の「+」をタップ後、開始時間や曜日、対象の部屋などを設定してください。

現在のマップを削除するにはどうすればよいですか？

以下の手順を参照してください。

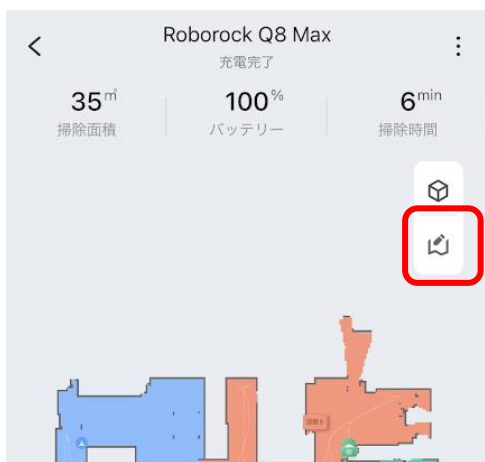

①右上の赤枠をタップしてマップ編集メニューを表示し、「削除」をタップします。

※複数フロアのマップが保存されている場合、
削除したいマップを先に選択してから進めてください。



②「OK」をタップするとマップが削除されます。

複数人が同じロボット掃除機をそれぞれのスマートフォンからコントロールすることはできますか？

最初にロボット掃除機をアプリ接続した人が、アプリの「デバイス共有」からユーザーを招待することで、複数人が同じロボット掃除機を操作できるようになります。

詳細は「[アプリの使い方](#)」の

「[ロボット掃除機を複数人で共有する](#)」

を参照してください。

AlexaやGoogle Home、Siriと連携するにはどうすればよいですか？

詳細は「[アプリの使い方](#)」の

「[Amazon Alexaと連携する](#)」

「[Google Homeと連携する](#)」

を参照してください。

Roborock本体をアップデートするにはどうすればよいですか？

以下の手順を参照してください。

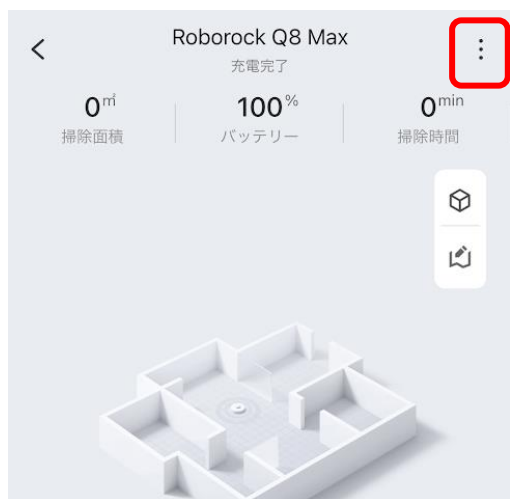

①右上の  をタップして設定メニューを開き、「ファームウェアを更新」をタップします。



※更新データがある場合のみ表示されます。

②「今すぐ更新」をタップするとファームウェアがアップデートされます。

ロボット掃除機を工場出荷時の状態にリセットするにはどうすればよいですか？

詳細は「[取扱説明書](#)」を参照してください。

システムリセット

ボタンが反応しない、または本体の電源が切れない場合は、つまようじなどを用いて本体リセットボタンを押してリセットしてください。

リセット後に本体が再起動します。

注意:

- ・リセットすることにより、タイマー、WiFi及びその他関連設定もリセットされます。
- ・本体リセットボタンの位置は、「[取扱説明書](#)」を参照してください。

工場出荷時の状態に戻す

システムリセットをしても改善しない場合は、本体の電源が入った状態で、ボタンを長押ししながら、リセットボタンを1回押してください。

ボタンを離さず、
「バージョンを復元しています。5分程かかります。
しばらくお待ちください。」
という音声案内が鳴るまでお待ちください。

電源ランプの点滅がゆっくりしたら完了です。

水拭き用にタンクに水を入れても水が出ない

以下をご確認してください。

・モップを濡らしていますか？

・水が出る穴の部分にカルキのつまりはありませんか(爪楊枝などでカルキつまりを解消してみてください)

・長らく水拭きを利用されていない場合は、出始めるまで時間かかる場合もありますので、しばらく動かしてみてください

掃除できない場所などがありますか？

黒などの暗めの床や絨毯などは、光を吸収する性質がある為、光の跳ね返りの検知が弱まり途中で止まってしまう可能性もございます。

アプリのログイン方法は？

①ログインをタップ

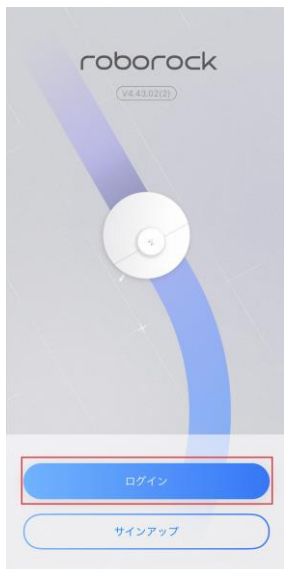

②電話番号とパスワードを入力しログインをタップ



※電話番号以外の方法でログインする場合は下部のアイコンから選択してください。

③ログイン完了

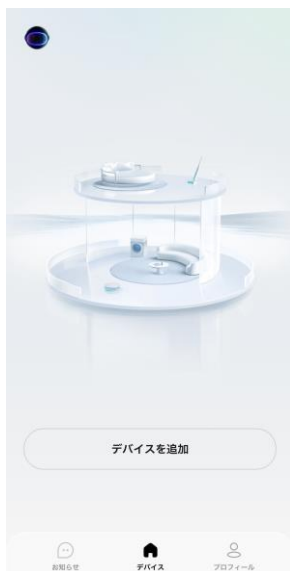

アプリのパスワードを忘れてしまったら？

①ログインをタップ

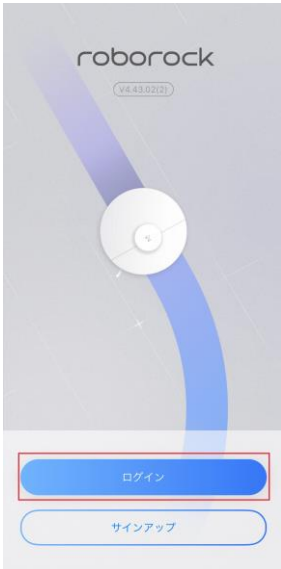

②「パスワードをお忘れですか？」をタップ



※電話番号以外の方法でログインする場合は下部のアイコンから選択してください。

③メールアドレスを入力し、「コードを取得」をタップ



④登録済みのメールアドレスに「確認コード」が送付されます

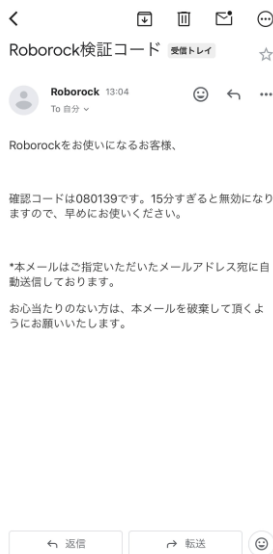

⑤「確認コード」を入力し、「次へ」をタップ



⑥新しいパスワードを入力し、「OK」をタップ

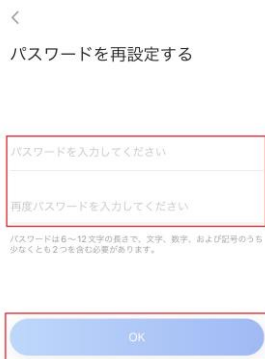

⑦「OK」をタップ

※TOP画面よりログインしてください。

